



TOEBEHOREN

Toebehoren



AFDEKDOP EXCEL

Afdekdop in PE HD anti-UV bewerkt, GEO/LAN gemerkt of neutraal & centreerpunt.

Personaliseerbaar vanaf 1000 stuks.
Contacteer ons hierover bij bestelling.
Ø ext. 94 mm

Kleur : 



UNIVERSELE AFDEKDOP

Afdekdop in PE HD anti-UV bewerkt, GEO/LAN gemerkt of neutraal & centreerpunt voor vierkante, achthoekige koppen of kunststof monoblok grenspalen. Personaliseerbaar vanaf 1000 stuks. Contacteer ons hierover bij bestelling.

Ø ext. 85 mm.

Kleur : 



SPANRING POLYQUARTZ

Spanring in PE HD, anti-UV bewerkt, GEO/LAN gemerkt of neutraal voor grenspalen in polyester beton (ref. T300).

Personaliseerbaar. Contacteer ons hierover bij bestelling.

Kleur : 



AFDEKDOP VOOR BAAKSTOK

Afdekdop in PE HD, anti-UV bewerkt, GEO/LAN gemerkt of neutraal.

Kleur : 



MARKEERSCHIJF GPU

Ronde schijf in PE HD, anti-UV bewerkt, om stationsopstelpunt te herkennen. Personaliseerbaar vanaf 500 stuks.

Contacteer ons hierover bij bestelling.
Ø ext. 6 cm

Kleuren : Optie : fluorescerend beschikbaar





POLYGONATIE AFDEKDOP Ø 21,3 mm

Afdekdop in PE HD, anti-UV bewerkt, uitgerust met een centreerpunt. Voor de verankeringen Ø 21,3 mm
 Personaliseerbaar vanaf 500 stuks.
 Contacteer ons hierover bij bestelling.
 Ø ext. 5 cm

Kleur : 

Optie : fluorescerend beschikbaar



POLYGONATIE AFDEKDOP Ø 26,9 mm

Afdekdop voor alle verankeringen Ø 26,9 mm.
 Deze afdekdop is uitgerust met een centreerpunt.

Kleur : 



SIGNALISATIEPLAAT TYPE PAD

Excentrische signalisatieplaat in PE HD, anti-UV bewerkt met centreerpunt, voor vierkante en achthoekige koppen of kunststof monoblok grenspalen.
Hoogte : 450 mm

Kleuren :  



SIGNALISATIEPLAAT TYPE PAD P

Excentrische signalisatieplaat in PE HD, anti-UV bewerkt met centreerpunt, voor polyester koppen Ø 22 mm , vierkante koppen Ø 25 mm en en monoblok grenspaal EXCEL.
Hoogte : 340 mm

Kleuren :   



Deze signalisatieplaat is verkrijgbaar in twee versies :
onbuigzaam en soepel.

De soepele versie is speciaal ontwikkeld om bestand te zijn tegen de werfwerktuigen op de verkavelingen en kan, indien nodig, gemakkelijker verwijderd worden van de verankering.



SIGNALISATIEPLAAT H320

Excentrische verkaveling signalisatieplaat in PE HD, anti-UV bewerkt met centreerpunt, voor vierkante koppen en ronde koppen Ø 31 mm.
Hoogte : 320 mm

Kleuren :  



SIGNALISATIEPLAAT H530

Excentrische verkaveling signalisatieplaat in PE HD, anti-UV bewerkt met centreerpunt, voor vierkante koppen en ronde koppen Ø 31 mm.
Hoogte : 530 mm

Kleuren :  



SIGNALISATIE BAKENSTOKKEN

Bakenstok in kunststof : hoogte 650 mm, waarvan het uiteinde 5 cm is toegenepen, om gemakkelijke bevestiging in zijn verankering.

Bakenstok in bamboe : hoogte 900 mm en Ø 8/10 mm

Bakenstok in bamboe : hoogte 1200 mm en Ø 10/12 mm

Kleur : wit voor de kunststof, natuurkleur voor de bamboe



GEEL ETIKET VOOR DE SIGNALISATIE BAKENSTOK

Kleur :



GEPERSONALISEERDE HALVE MAAN ZELFKLEVER

Zelfklever voor signalisatieplaten PAD en PAD P.

Kleur :

1 2 3 4 5 6 7 8 9

10 9 8 7 6

5 4 3 2

ZELFKLEVENDE CIJFERS

Zelfklevende cijfers in alle maten, zwart of wit

Kleuren :

 GÉOMÈTRE-EXPERT <small>CONSEIL EN URBANISME</small>	Votre personnalisation
Affichage réglementaire au titre de l'article R. 424-15 du code de l'urbanisme Nom du bénéficiaire ou raison sociale : _____	
<input type="checkbox"/> Déclaration préalable	Déposé(e) en Mairie en date du : _____
<input type="checkbox"/> Permis d'aménager	Consulté(e) en Mairie en : _____
<input type="checkbox"/> Permis modificatif	Adresse de la Mairie : _____
	Nom du projet : _____
	Superficie du terrain : _____ m ²
	Surface de parcelle : _____ m ²
	Surface d'aires (bâtiments) à démolir : _____ m ²
	Nombre de lots : _____
N° : _____	
Affichage	DÉCISION
	En date du : _____
	Date d'affichage en Mairie : _____
	DÉCLARATION PRÉALABLE
Non opposé(e) <input type="checkbox"/> opposé(e) <input type="checkbox"/>	
PERMIS D'AMÉNAGER	
Authorisation <input type="checkbox"/> tacite <input type="checkbox"/>	
Avertissement ayant autorisé au projet : _____	
Remarque : _____	
Droit de recours : _____	

INFORMATIEPANEEL

Afmetingen 800x900mm

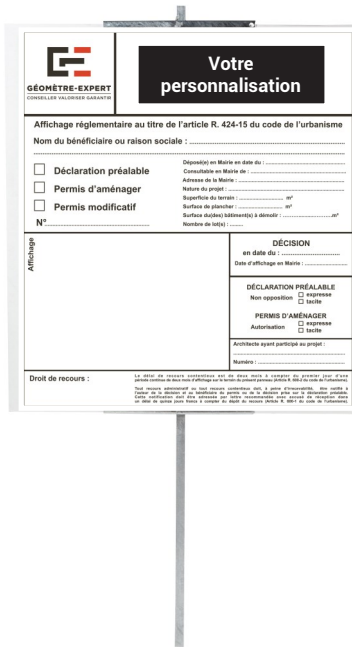

HOUDER VOOR INFORMATIEPANEEL

Houder voor paneel in warm gegalvaniseerd staal, herbruikbaar.

Afmetingen :

- Hoogte : 1500 mm
- L-profiel : 200 x 200 mm
- Centrale piket : sectie L van 20 x 20 mm
- Horizontale houder : 350 x 20 mm

Plaatsingswijze : in een afdichtingsgat te plaatsen.
Geleverd met spanstrippen in kunststof Zip Tie.



KUNSTSTOF WERFPIKET

Piket in PE HD, anti-UV bewerkt.
Hoogte : 410 mm

Kleuren :  



HOUTEN PIKET

Sectie 30 x 30 in 3 hoogten : 30, 50 en 70 cm
Sectie 40 x 40 in 3 hoogten : 30, 50 en 70 cm
Bovenkant rood gekleurd, kegelvormig punt

Kleur : 



FOTOMETRISCHE PLAAT

Volle plaat, dikte 5/10^{de} mm
Afmetingen : 300x300, 400x400, 500x500 mm
Optie : perforatie voor merkteken

Kleur : 

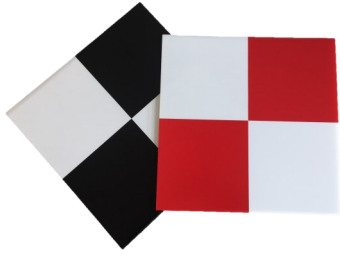

FOTOGRAMMETRISCHE PLAAT MET ROOD EN ZWART DAMBORD

Plaat in polypropyleen met celstructuur, dikte 3.5 mm
Afmetingen : 400x400 mm

Kleur :  

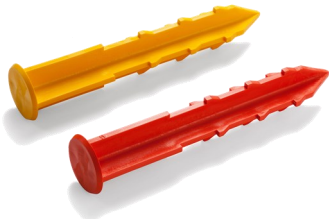

TELLUSTATION

Stationmerkteken in PE HD, anti-UV bewerkt, geleverd met een afdekdop in PE HD met of zonder « MERKTEKEN », uitgerust met een centreerpunt.

Hoogte : 300 mm

Ø ext. 80 mm

Kleuren :  



INOX DREVEL PRISMAHOUDER

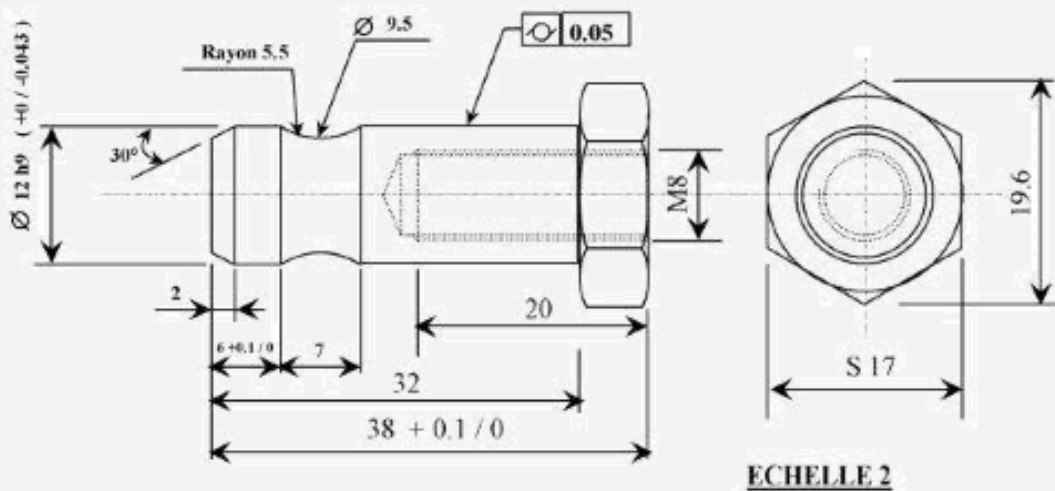



INOX HOOGTEBOUT SNCF

Beschikbaar in 3 lengten :

- 48 mm
- 87 mm
- 114 mm

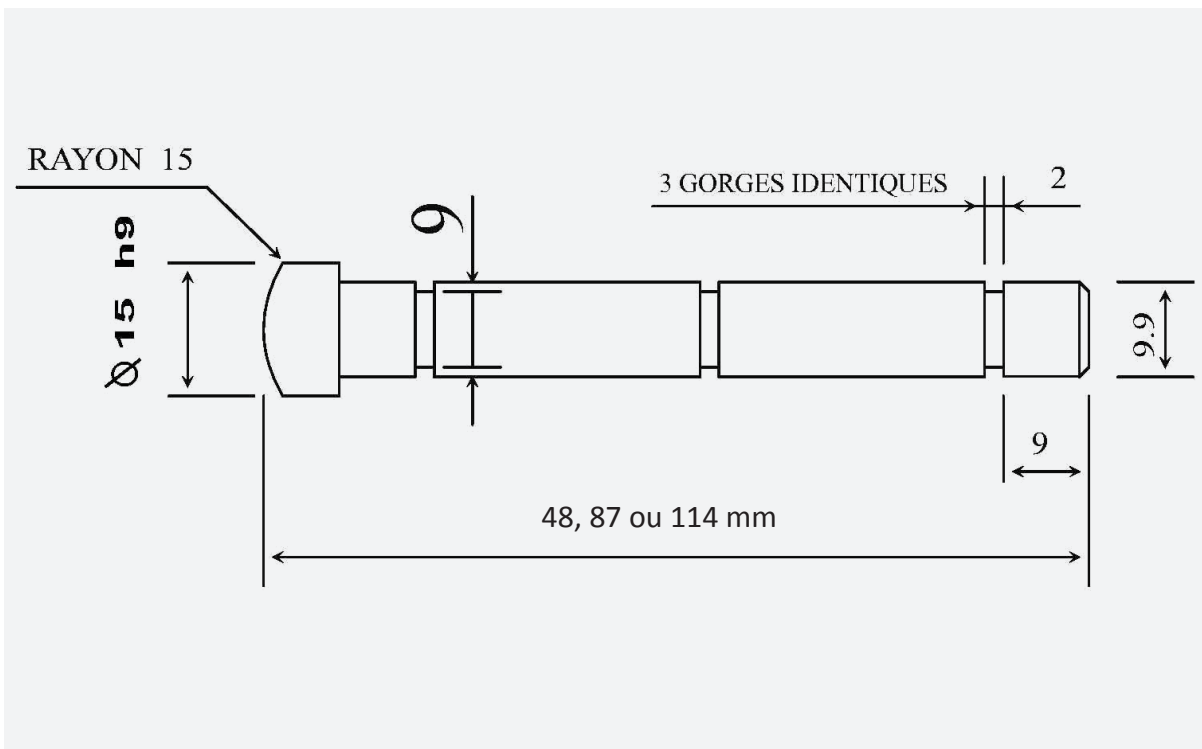

REJET SNCF

Bestaande uit een onbewerkt torsestaal $\varnothing 16$ mm met een lengte van 30cm en een rondsel.

Identisch aan merkteken GP 15 maar zonder centreerpunt.

Kleur : 



MERKTEKEN GP

Nagel in bewerkt staal, met centreerpunt
Beschikbaar in drie lengten : 50, 75 en 100 mm
Gemarkeerd « meetpunt » of neutraal

Kleur :



MERKTEKEN GP 15

Bestaande uit een torsstaal Ø 16 mm met een lengte van
15cm, een centreerpunt en een rondsel.
Anti corrosie behandeld door elektroverzinking

Kleur :



MERKTEKEN GP 30

Bestaande uit een torsstaal Ø 16 mm met een lengte van
30cm, een centreerpunt en een rondsel.
Anti corrosie behandeld door elektroverzinking

Kleur :



MARKEERNAGEL RP 25

Markeernagel in bewerkt staal met centreerpunt
Lengte : 25mm

Kleur :



MARKEERNAGEL RP45

Markeernagel in bewerkt staal met centreerpunt
Lengte : 45mm

Kleur :



MARKEERSTIFT

Kleuren :



MARKEER VERF

Kleuren :



RUGZAK

Rugzak in waterdicht linnen met reliëfmarkering.

Hij is uitgerust met:

- Een versterkte bodemplaat in zwart PE, ultra licht en die een uitstekende weerstand biedt aan de rugzak.
- Schouderbanden, opgevuld met schuimplastic en een buikriem die een goede handhaving van de lading veroorzaakt op de heupen.

Inhoud: 45 liter

(Bij voorbeeld, de laadcapaciteit kan bestaan uit 15 grenspalen, 5 signalisatieplaten, 1 verf spuitbuis, 1 houweelhamer en 2 houten pikketten)

Kleur: 

Toebehoren



HOUWELHAMER

Stevige houweelhamer.

Kleur : ●



BREEKSTANG

Breekstang van hoge kwaliteit in elektroverzinkt staal.

Afmetingen : 150cm

Andere afmetingen op aanvraag.

Kleur : ○



INSLAGSTAAF VOOR EXCEL GRENSPAAL

Korte en lichte inslagstaaf in elektroverzinkt staal voor het plaatsen van de monoblok Excel grenspaal.

Kleur : ○



INSLAGSTAAF VOOR MONOBLOK GRENSPALEN M en C

Lange inslagstaaf, époxy verf, voor het plaatsen van het grenspalengamma

Monoblok M en C.

Kleur : ●



INSLAGSTAAF

Inslagstaaf in elektroverzinkt staal voor al onze modellen met draadverankering.

Kleur : ○